

© GLAREONE

STÓŁ BEZCIENIOWY 60X130

LIGHT TABLE 60X130

AUFNAHMETISCH 60X130



**INSTRUKCJA OBSŁUGI
INSTRUCTION MANUAL
GEBRAUCHSANLEITUNG**

INFORMACJA

Niniejsza instrukcja obsługi dotyczy stołu bezcieniowego GlareOne Light Table. Instrukcja zawiera ogólne zasady pracy, które należy przestrzegać podczas ich wykorzystywania.

ZASADY BEZPIECZEŃSTWA PRACY

- Produkty GlareOne powinny być umieszczane tylko na stabilnym podłożu.
- W przypadku gdy produkt jest uszkodzony lub niesprawny należy zaprzestać jego użytkowania i skontaktować się z GlareOne.
- Nie należy produktu poddawać modyfikacjom. Nieautoryzowane przez GlareOne zmiany w konstrukcji powodują utratę gwarancji i mogą powodować uszkodzenia.
- Produkt należy chronić przed zanieczyszczeniami stałymi oraz wilgocią.
- Na powierzchni produktu oraz w jego pobliżu nie należy używać silnych rozpuszczalników i innych substancji chemicznych.
- Na produkcie nie należy umieszczać przedmiotów niezgodnie z instrukcją.
- Nie należy produktem rzucać.
- Nie należy produktu podpalać i nie powinno używać w pobliżu ognia.
- Produkt mogą być używany przez osoby dzieci tylko pod opieką osób dorosłych. Nigdy nie pozostawiaj statywu w obecności dzieci bez nadzoru.

Producent nie ponosi odpowiedzialności za wszelkie szkody wynikłe z nieumiejętnego lub niezgodnego z zapisami tej instrukcji obsługi użytkowania.

ZAWARTOŚĆ ZESTAWU

- pokrowiec
- płaszczyna PCV
- elementy mocujące J, L oraz K do lamp
- elementy stelaża A,B,C, D, E, F, G, H

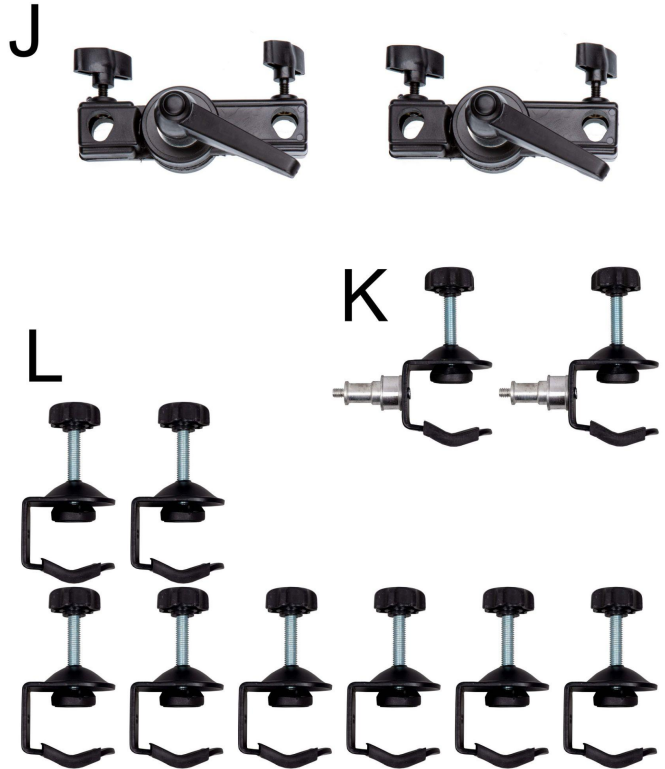

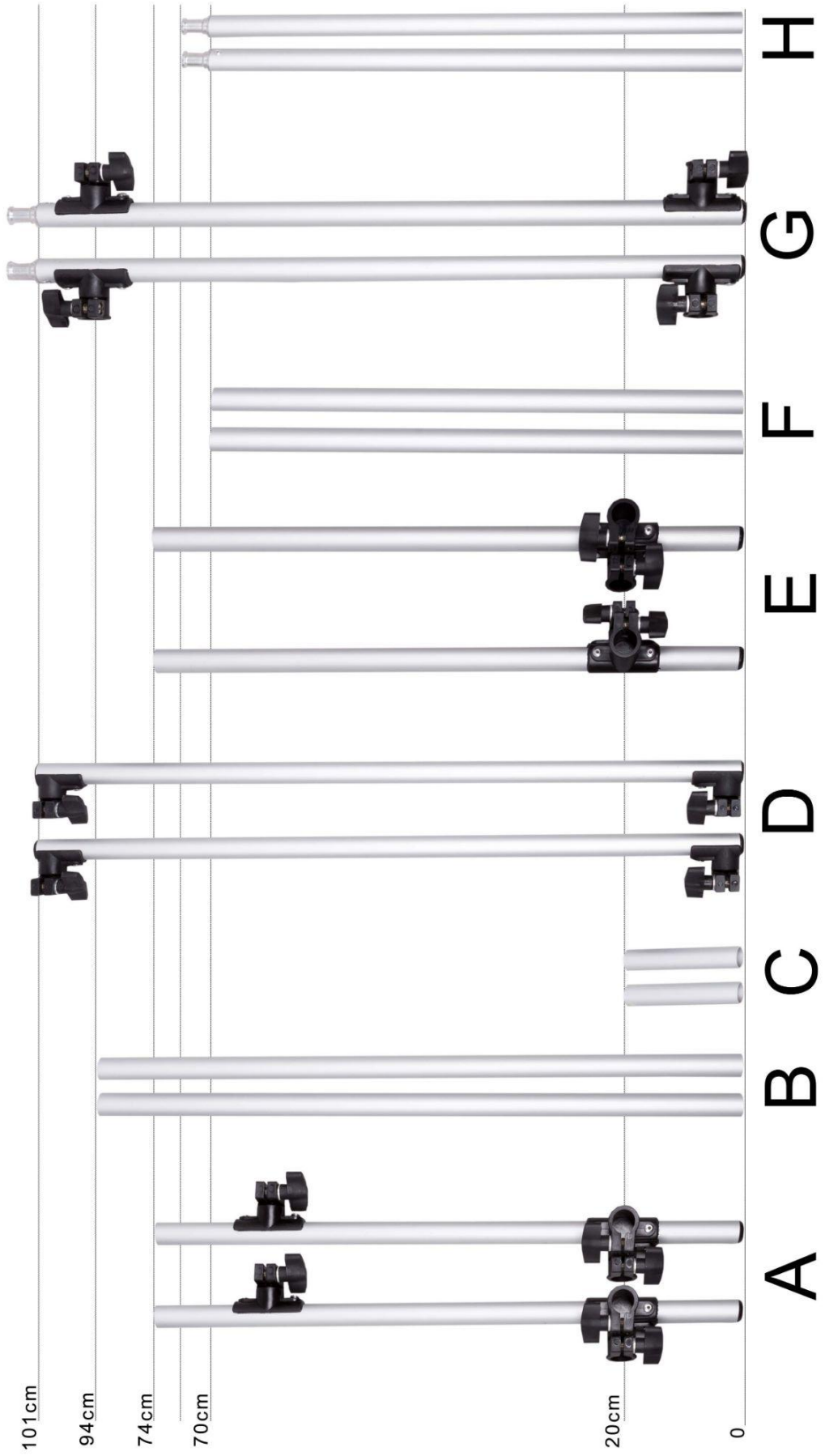

INSTRUKCJA MONTAŻU

1. Połącz nogi stołu A z elementem B, umieszczając go w dolnych gniazdach. Dokręć śruby mocujące.

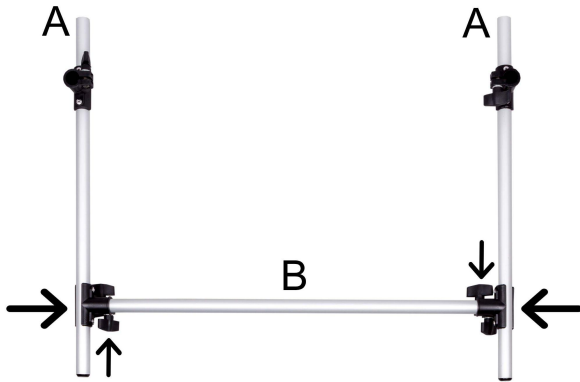

2. Umieść rurki C w górnych gniazdach nóg A. Dokręć śruby mocujące.



3. Zamocuj element D na końcach rurek C. Dokręć śruby mocujące.

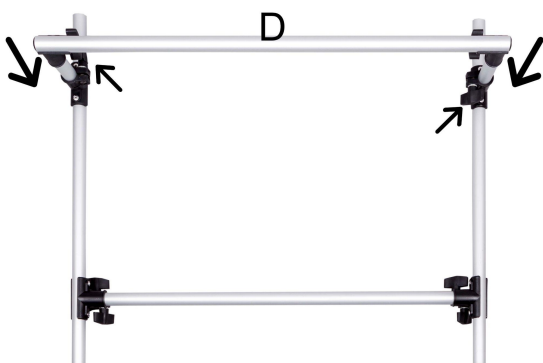

4. Weź kolejne dwie nogi stołu E i połącz je z drugim, wolnym elementem B. Dokręć śruby mocujące.

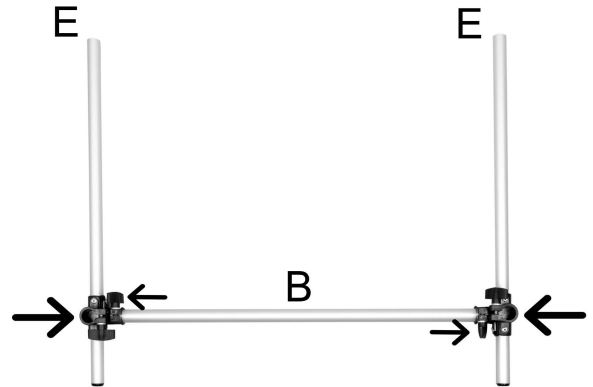

5. Do pozostałych gniazd nóg E wsuń i zamocuj rurki F. Dokręć śruby mocujące.



6. Połącz teraz dwie części w jeden stelaż, umieszczając wolne końce rurek F w dolnych gniazdach nóg A. Dokręć śruby mocujące.

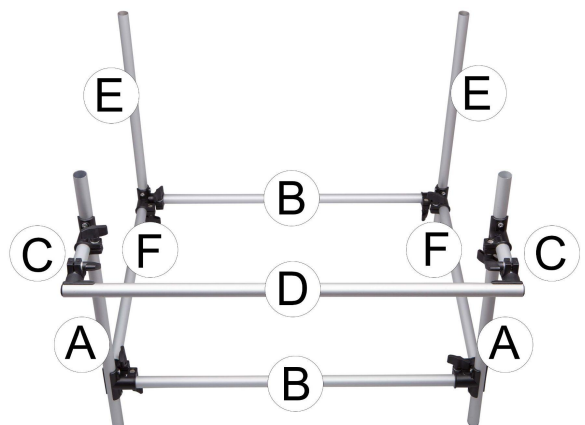

7. Zamocuj elementy G w górnych końcach nóg stołu. Dokręć śruby mocujące.

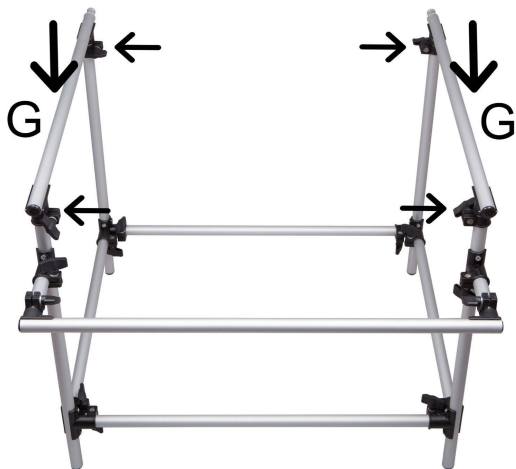

9. Połącz rurki H z elementem D, a następnie zamontuj całość w uchwytach J. Wyreguluj kąt nachylenia.

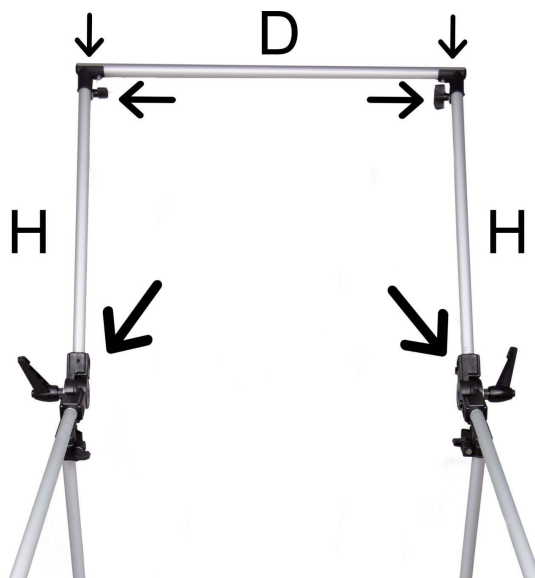

8. Zamocuj regulowane elementy łączące J do elementów G. Zwróć uwagę (rys.) na ułożenie pokręteł i śrub!

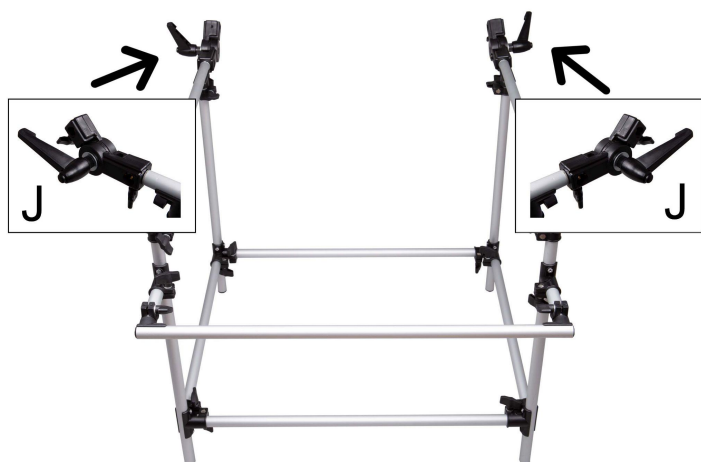

GWARANCJA

- Produkty GlareOne objęte są 36 miesięczną gwarancją producenta.
- Okres gwarancyjny rozpoczyna się w momencie zakupu produktu przez jego pierwszego nabywcę co potwierdza się za pomocą dowodu zakupu (paragonu lub faktury).
- Gwarancja obejmuje uszkodzenia wynikające z wad konstrukcyjnych produktu lub powstałych z powodu błędów w procesie produkcyjnym.
- Gwarancja nie obejmuje uszkodzeń mechanicznych oraz powstałych z powodu użytkowania niezgodnego z jego przeznaczeniem lub zapisami instrukcji obsługi.
- Gwarancja nie obejmuje części podlegających naturalnemu zużyciu takich jak amortyzatory, łożyska, itp. o ile ich zużycie nie wynikało z wad fabrycznych.
- Gwarancja nie obejmuje produktów, które zostały poddane nieautoryzowanym zmianom i modyfikacjom.
- Gwarancja nie obejmuje produktów, których uszkodzenie wynika z działania siły wyższej np. powodzi, pożaru, itp.
- Gwarancja nie wyłącza, nie ogranicza ani nie zawiesza uprawnień kupującego wynikających z przepisów o rękojmi za wady rzeczy sprzedanej.

KONTAKT

W przypadku pojawienia się pytań lub wątpliwości dotyczących naszych produktów możesz się z nami skontaktować za pośrednictwem maila lub telefonu. Z przyjemnością Ci pomożemy!



info@glareone.pl



+48 601 901 790

Produkty GlareOne dystrybuowane są przez firmę:

SANSA Europe Sp. z o.o.

ul. Wersalska 47/75

91-071 ŁÓDŹ

Tel. 601 901 790

biuro@sansa.pl

GlareOne jest zastrzeżonym znakiem Sansa Europe Sp. z o. o.

INFORMATION

This instruction manual applies to GlareOne Light Tubes. This manual contains general guidelines for using them safely.

TERMS OF USE AND SAFETY RULES

- GlareOne products should only be placed on a stable surface.
- If the stand has been damaged stop using it immediately and contact the manufacturer for assistance.
- Do not disassemble and modify the stand. Any changes in its construction or design will void the warranty and may also cause damage.
- Protect the stand from contact with dust or dirt, as this may cause damage.
- Do not use strong solvents or other chemicals on or near the surface of the product.
- Do not place items not listed in the instructions on the product.
- Do not throw the product.
- The product should not be set on fire and should not be used near the fire.
- The product can be used by minors only under adult supervision. Do not leave it in the presence of children without adult supervision.

The manufacturer is not liable for any damages resulting from use misaligned with general guidelines of the use of studio equipment and rules included in this instruction manual.

SET

- case
- PCV background
- frame elements J, L and K for lights
- frame elements A,B,C, D, E, F, G, H



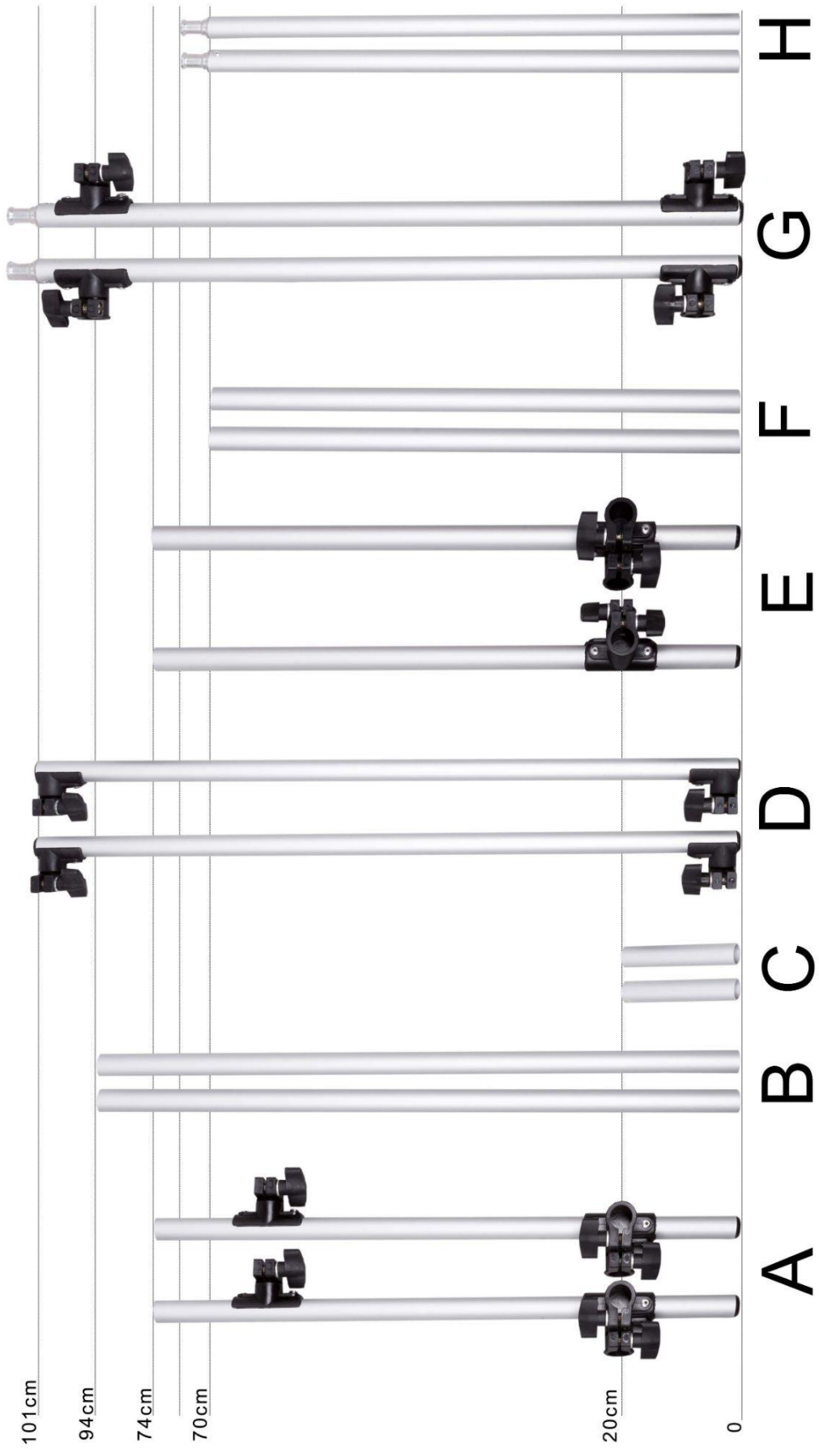

INSTRUCTION

1. Table A legs connect to the B element by linking them in the lower slots. Tighten the mounting screws.

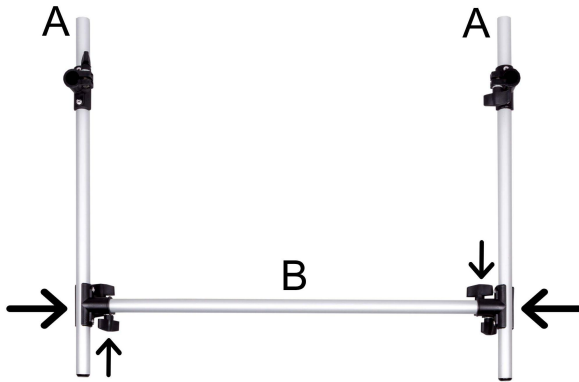

2. Tubes C link in the upper slots of A legs. Tighten the mounting screws.



3. Element D connect to the ends of C tubes. Tighten the mounting screws.

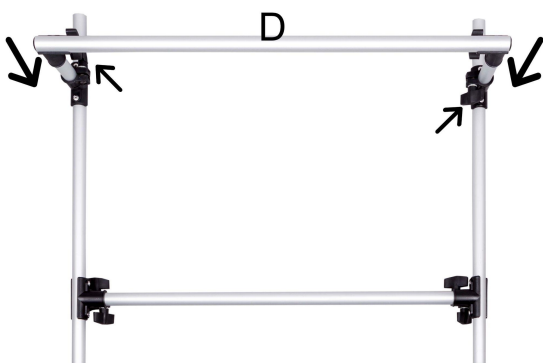

4. Take E legs and connect them to the free element B. Tighten the mounting screws.

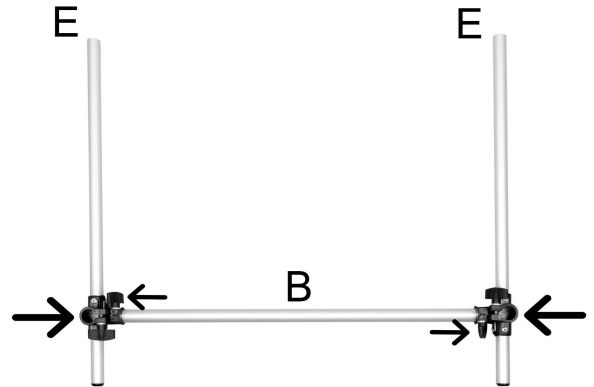

5. Take F tubes and link them to the E legs remaining sockets. Tighten the mounting screws.



6. Connect two parts into a single frame. Free ends of F tubes link to the A legs lower slots. Tighten the mounting screws.

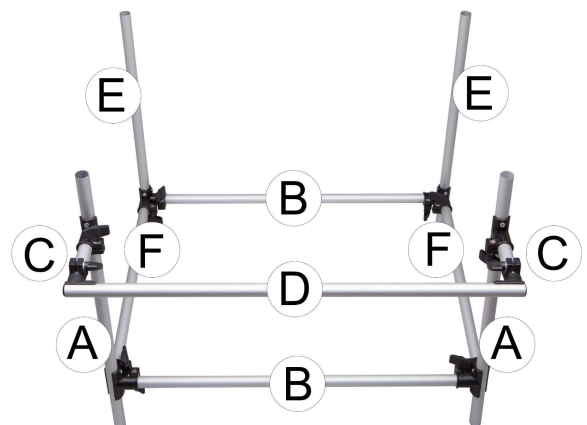

7. G elements link to the table legs in the upper end mount. Tighten the mounting screws.

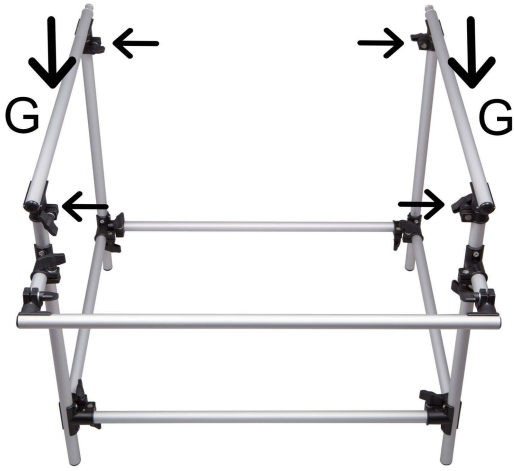

9. H tubes connect to D element. Link all of it to the J brackets. Adjust the angle of the tilt.

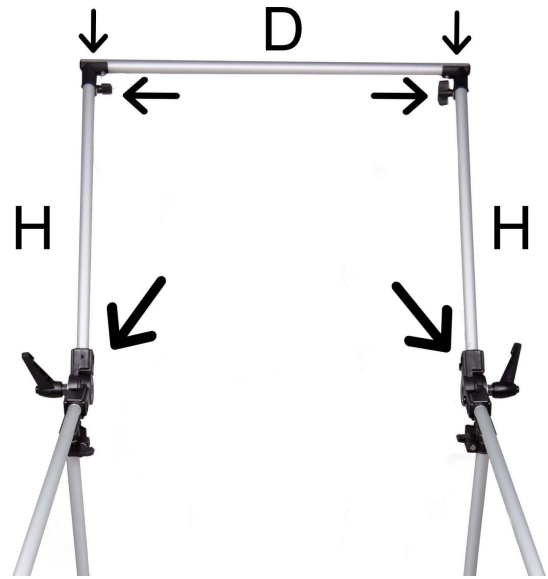

8. J elements connect to the G elements. Pay attention to the orientation of the knobs and screws!

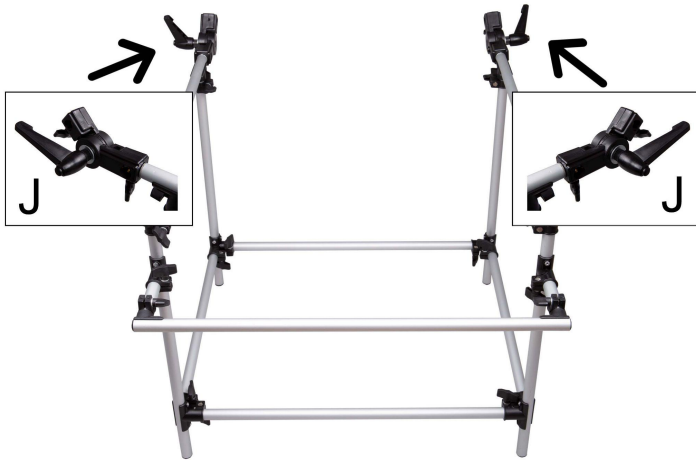

WARRANTY

- Every GlareOne product is covered by a 36 month manufacturer's warranty.
- The warranty period begins when the product is purchased by its first purchaser, which is confirmed by receipt or invoice.
- The warranty covers damages resulting from product structural defects or caused by errors in the production process.
- The warranty does not cover mechanical damage or caused by use other than its intended purpose or the operating instructions.
- The warranty does not cover parts subject to natural wear such as shock absorbers, bearings, halogen bulbs, etc., provided that their wear did not result from factory defects.
- The warranty does not cover products that have been subjected to unauthorized changes and modifications.
- The warranty does not cover products whose damage results from force majeure, e.g. due to power surges, lightning, flooding, fire, etc.

CONTACT

If questions or concerns arise while using our product, please contact us by email or phone. We'll be happy to help You!



info@glareone.pl



+48 601 901 790

GlareOne products are distributed by:
SANSA Europe Sp. z o.o.
ul. Wersalska 47/75
91-071 ŁÓDŹ
POLAND
Tel. 601 901 790
biuro@sansa.pl

GlareOne is a registered trademark of Sansa Europe Sp. z o. o.

INFORMATIONEN

Diese Gebrauchsanweisung gilt für GlareOne Light Tubes. Sie enthält allgemeine Richtlinien für den sicheren Gebrauch der Geräte.

NUTZUNGSBEDINGUNGEN UND SICHERHEITSGESAMT

- GlareOne Produkte sollten nur auf einer stabilen Oberfläche aufgestellt werden.
- Wenn der Ständer beschädigt ist, stellen Sie die Verwendung sofort ein und wenden Sie sich an den Hersteller.
- Nehmen Sie den Ständer nicht auseinander und verändern Sie ihn nicht. Jegliche Veränderung der Konstruktion oder des Designs führt zum Erlöschen der Garantie und kann außerdem Schäden verursachen.
- Schützen Sie den Ständer vor dem Kontakt mit Staub oder Schmutz, da dies zu Schäden führen kann.
- Verwenden Sie keine starken Lösungsmittel oder andere Chemikalien auf oder in der Nähe der Oberfläche des Produkts.
- Stellen Sie keine Gegenstände, die nicht in der Anleitung aufgeführt sind, auf das Gerät.
- Werfen Sie das Gerät nicht weg.
- Das Produkt darf nicht in Brand gesetzt und nicht in der Nähe des Feuers verwendet werden.
- Das Produkt darf von Minderjährigen nur unter Aufsicht von Erwachsenen verwendet werden. Lassen Sie es nicht in der Gegenwart von Kindern ohne Aufsicht von Erwachsenen.

Der Hersteller haftet nicht für Schäden, die durch eine Verwendung entstehen, die nicht den allgemeinen Richtlinien für die Verwendung von Studiogeräten und den in dieser Bedienungsanleitung enthaltenen Regeln entspricht.

SET

- Gehäuse
- PCV-Hintergrund
- Rahmenelemente J, L und K für Leuchten
- Rahmenelemente A,B,C, D, E, F, G, H



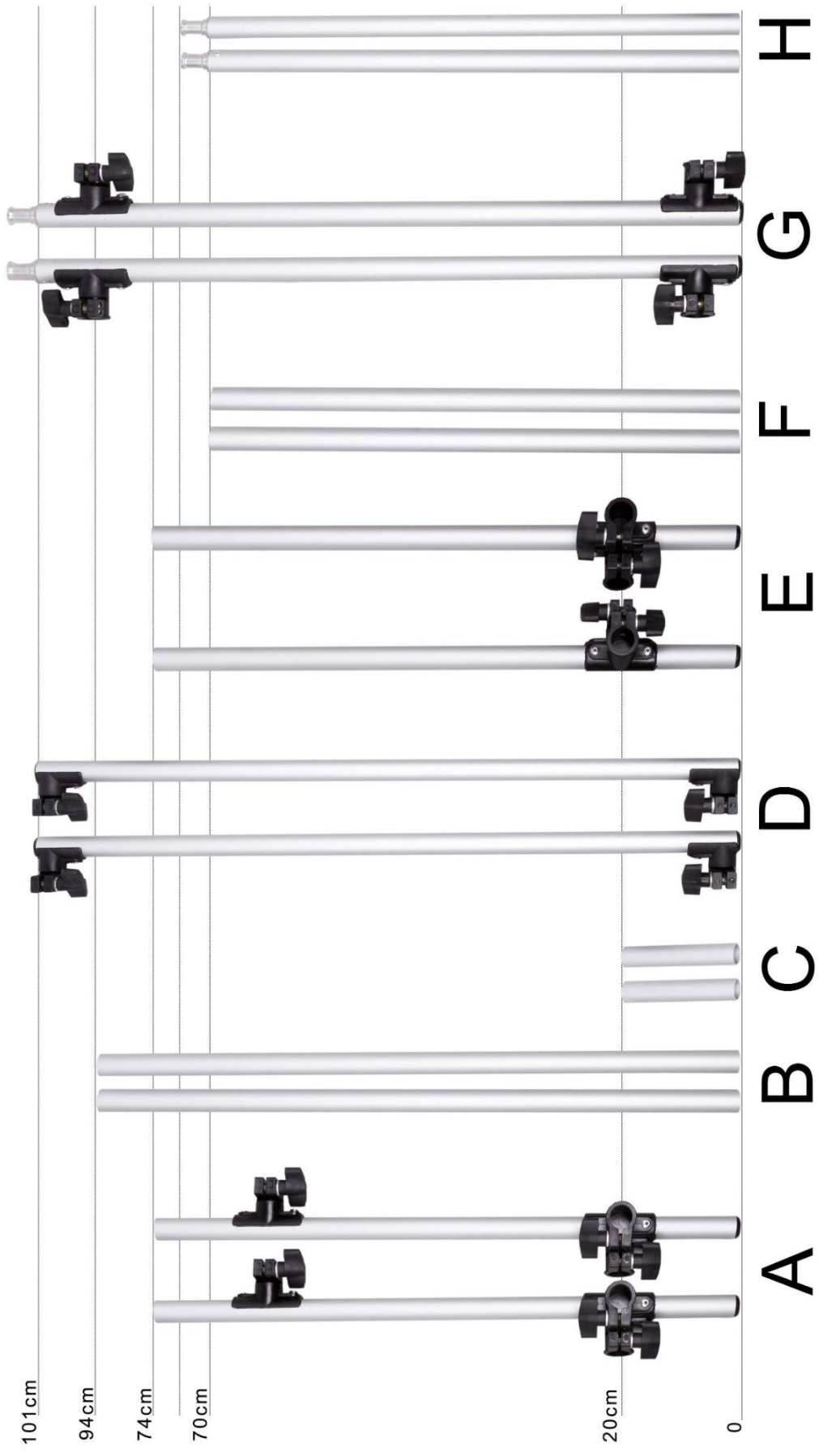

ANLEITUNG

1. Die Tischbeine A werden mit dem Element B verbunden, indem sie in die unteren Schlitz gesteckt werden. Ziehen Sie die Befestigungsschrauben fest.

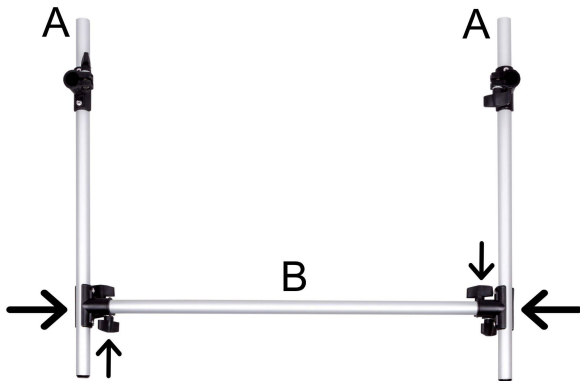

2. Die Rohre C werden in die oberen Schlitz der Beine A eingehängt. Ziehen Sie die Befestigungsschrauben fest.



3. Das Element D wird an den Enden der Rohre C befestigt. Ziehen Sie die Befestigungsschrauben an.

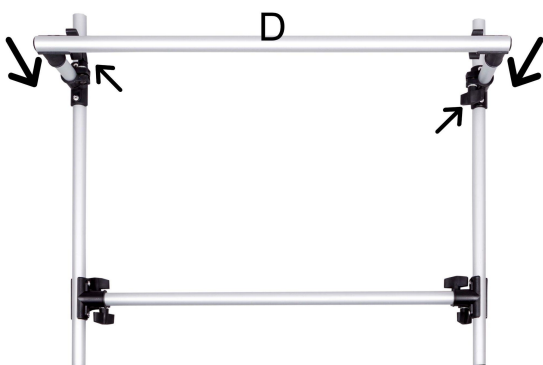

4. Nehmen Sie die Beine E und verbinden Sie sie mit dem freien Element B. Ziehen Sie die Befestigungsschrauben an.

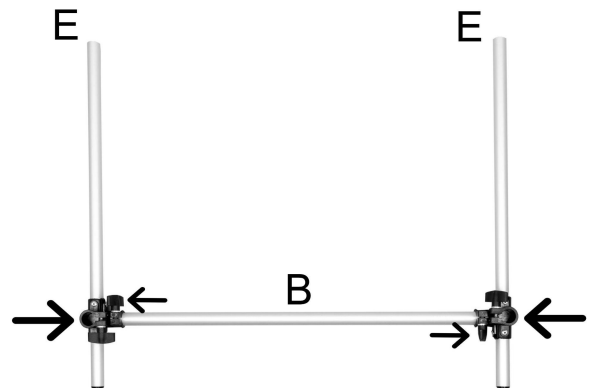

5. Nehmen Sie die Rohre F und verbinden Sie sie mit den verbleibenden Buchsen der Beine E. Ziehen Sie die Befestigungsschrauben fest.

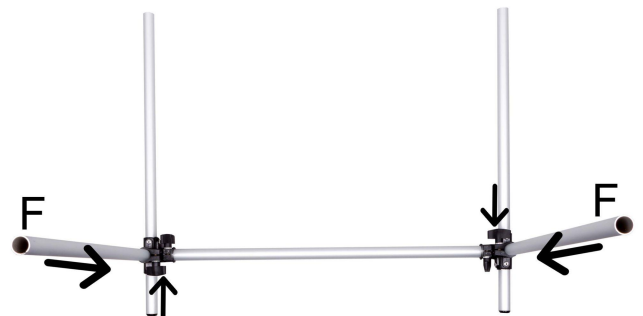

6. Verbinden Sie zwei Teile zu einem einzigen Rahmen. Die freien Enden der F-Rohre werden mit den unteren Schlitz der A-Beine verbunden. Ziehen Sie die Befestigungsschrauben fest.

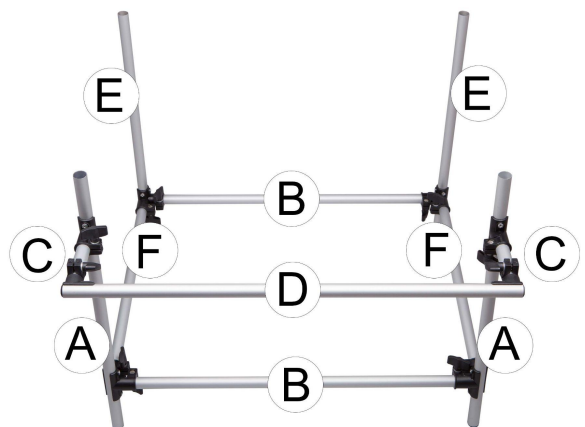

7. Die Elemente G sind mit den Tischbeinen in der oberen Endhalterung verbunden. Ziehen Sie die Befestigungsschrauben an.

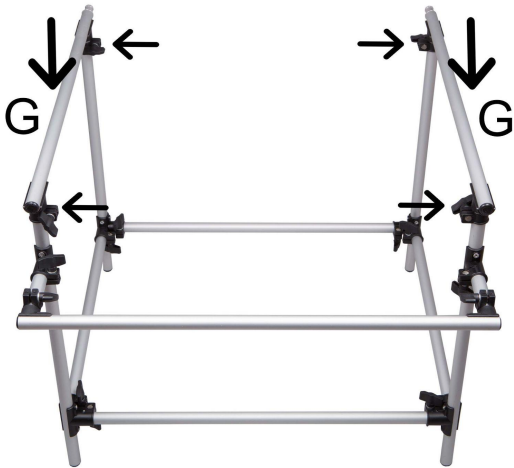

9. Die H-Rohre werden mit dem D-Element verbunden. Das Ganze mit den J-Halterungen verbinden. Stellen Sie den Neigungswinkel ein.

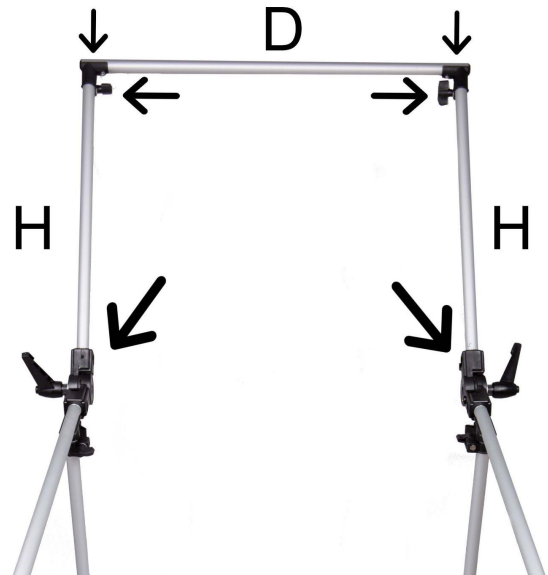

8. Die J-Elemente werden mit den G-Elementen verbunden. Achten Sie auf die Ausrichtung der Knöpfe und Schrauben!

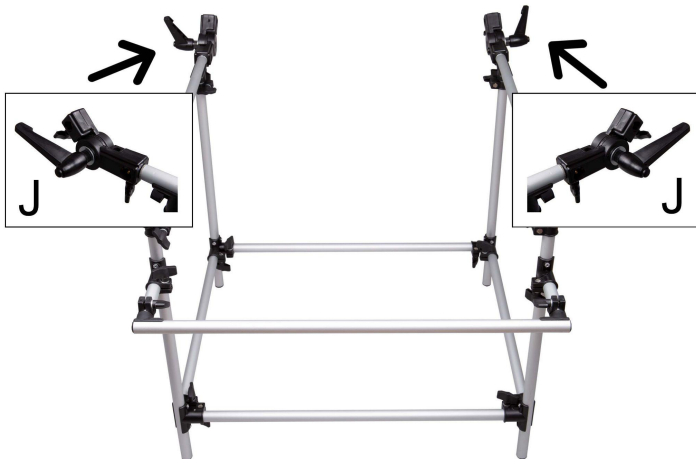

GARANTIE

- Für jedes GlareOne Produkt gilt eine Herstellergarantie von 36 Monaten.
- Die Garantiezeit beginnt mit dem Kauf des Produkts durch den Erstkäufer, der durch eine Quittung oder Rechnung bestätigt wird.
- Die Garantie deckt Schäden ab, die durch strukturelle Mängel des Produkts oder durch Fehler im Produktionsprozess verursacht werden.
- Die Garantie erstreckt sich nicht auf mechanische Schäden oder auf Schäden, die durch eine nicht bestimmungsgemäße Verwendung oder durch die Betriebsanleitung verursacht wurden.
- Die Garantie erstreckt sich nicht auf Teile, die einem natürlichen Verschleiß unterliegen, wie z. B. Stoßdämpfer, Lager, Halogenlampen usw., vorausgesetzt, dass ihr Verschleiß nicht auf Werksfehler zurückzuführen ist.
- Die Garantie erstreckt sich nicht auf Produkte, an denen unzulässige Änderungen und Modifikationen vorgenommen wurden.
- Die Garantie erstreckt sich nicht auf Produkte, deren Schäden auf höhere Gewalt zurückzuführen sind, z. B. auf Überspannung, Blitzschlag, Überschwemmung, Feuer usw.

KONTAKT

Wenn Sie Fragen oder Bedenken bei der Verwendung unseres Produkts haben, kontaktieren Sie uns bitte per E-Mail oder Telefon. Wir werden Ihnen gerne helfen!



info@glareone.pl



+48 601 901 790

GlareOne-Produkte werden vertrieben von:

SANSA Europe Sp. z o.o.

ul. Wersalska 47/75

91-071 ŁÓDŹ

POLAND

Tel. 601 901 790

biuro@sansa.pl

GlareOne ist eine eingetragene Marke von Sansa Europe Sp. z o. o.

 **GLARE**ONE